

TECHNISCHE GEGEVENS

# ROLF BENZ 310

---



**ROLF  
BENZ**

- Houten binnenromp
- Nosag veren
- Rug van polyurethaanschuim
- Zitting van polyurethaanschuim, gelaagde opbouw, met verschillende hoogtes en uitvoeringen op elkaar afgestemd
- Bekleding onderzijde, met polyestervlies
- Beugelpoot naar keuze:
  - roestvrij staal
  - Staal glad, gepoedercoat mat RAL 9017 verkeerszwart

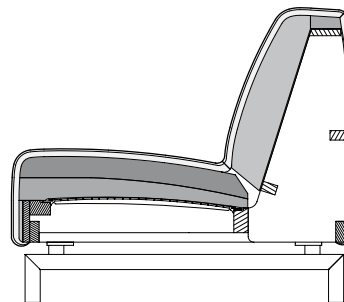

! Ploovorming en zitafdrukken zijn vanwege comfort- en designredenen ook bij hoogwaardige gestoffeerde meubels van Rolf Benz niet te vermijden. Alle afmetingen zijn bij benadering.

Zithoogtes leverbaar

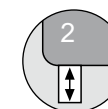

Bank

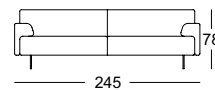
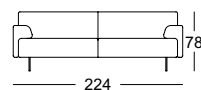
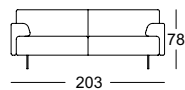
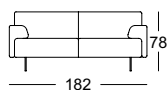

**ROLF  
BENZ**

Aanbouwbank\*

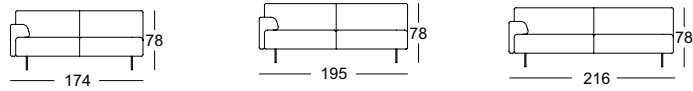

Hoek-aanbouwbank\*

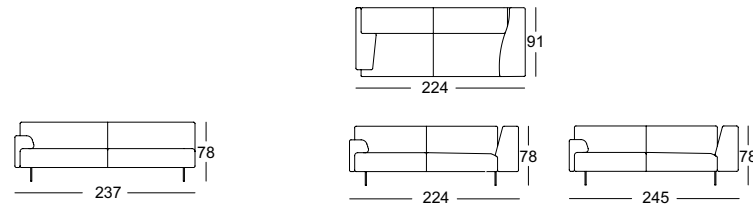

Hoek-aanbouwbank\*

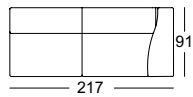

Aanbouwbank met zitting\*

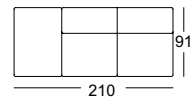

Hoek-aanbouwbank met zitting\*

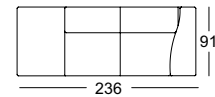

Voetenbank groot

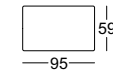

Voetenbankje

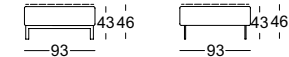
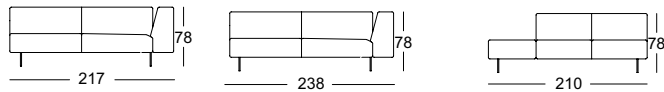

Combinatie voorbeelden:

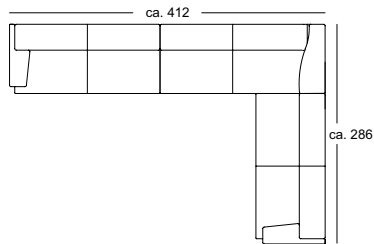

ASO 310/195 li.  
E-ARB 310/217 li.  
ASO 310/195 re.

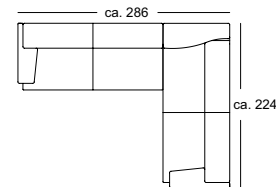

ARB-PSZ 310/231 li.  
E-ASO 310/224 re.

ASO 310/195 re.  
E-ASO 310/224 li.

\*Deze elementen zijn als linker uitvoering afgebeeld, ze zijn echter ook in spiegelbeeld, in de rechter uitvoering leverbaar.