

# Technische Daten ADDIT

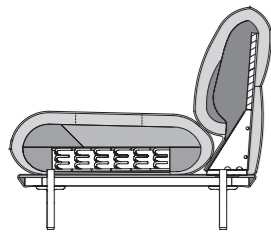

Sitzhöhen lieferbar

- Metall-Innengestell
  - Sitzträger aus Holzwerkstoff
  - Sitz aus hochwertigem Kaltschaum, schichtweise aufgebaut, abgedeckt mit einer Matte bestehend aus 20 % Viscoschaum und 80 % Mikrofasern und einer Hülle aus Polyestervlies
  - Interaktiver Taschenfederkern
  - Rücken mit innenliegendem Holzgestell
  - Rücken mit Polstergurt-Unterfederung
  - Rücken aus Polyurethanschaum, aufgebaut in mehreren Schichten und abgedeckt mit einer Matte bestehend aus 100 % Mikrofasern
- Gussfuß Metall, wahlweise: Aluminium glatt pulverbeschichtet matt:
    - › RAL 9017 Verkehrsschwarz
    - › RAL 7047 Telegrau 4
    - › RAL 5003 Saphirblau
- ! Wellenbildung und Sitzabdrücke sind aus Komfort- und Designgründen auch bei hochwertigen Rolf Benz Polstermöbeln nicht zu vermeiden. Alle Maße sind ca.-Angaben.

## Anreih-Sofabank

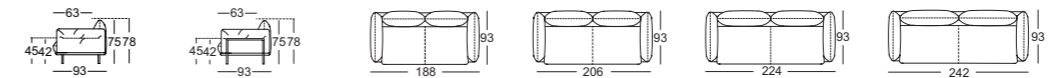

## Anreih-Sofabank, Rahmen übertief

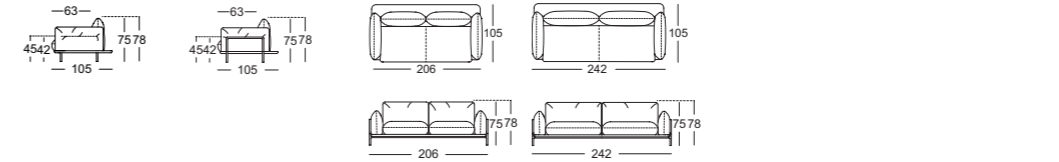

## Anreih-Sofabank mit Ablage\*

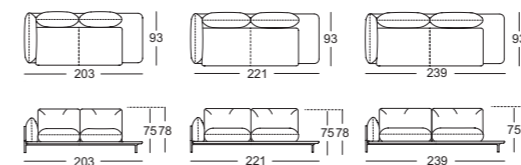

## Anreih-Sofabank mit Ablage, Rahmen übertief\*

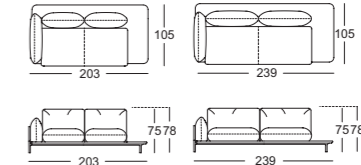

## Polsterbank

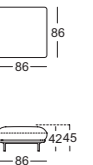

## Abschluss-Anreihsofa\*

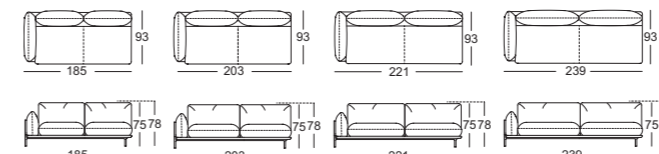

## Abschluss-Anreihsofa, Rahmen übertief\*

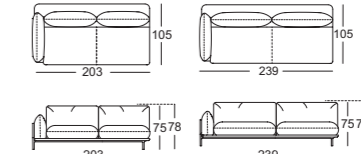

## Anreih-Abschlussessel\*

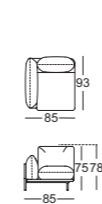

## Anreih-Abschlussessel mit Polstersitz\*

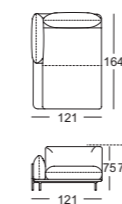

## Anreih-Abschlussessel mit Polstersitz, Rahmen übertief\*

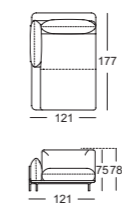

## Anreihessel

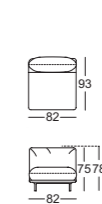

## Regal asymmetrisch

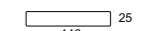

## Regal symmetrisch



## Anreihbank

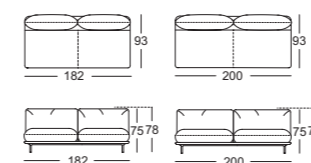

## Anreihbank, Rahmen übertief

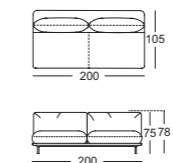

## Anreihbank mit Ablage\*

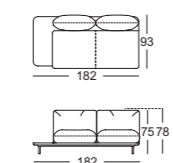

## Anreihbank mit Ablage, Rahmen übertief\*

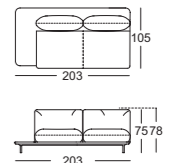

## Seitenteilbügel



## Matte verstellbar

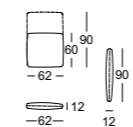

## Biesen-Polsterkissen

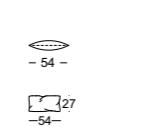

## Biesen-Polsterkissen

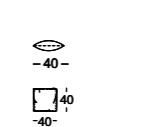

## Rückenkissen-Matte

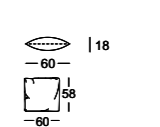

## Tableau

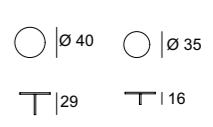

\*Diese Elemente sind in ihrer linken Ausführung abgebildet. Sie sind aber auch gespiegelt in der rechten Ausführung verfügbar.

## Kombinationsbeispiele

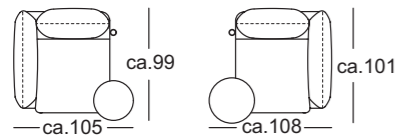

A-ASS 515/85 li.  
RA-A-ASS 515/85 li.  
Tableau Holz Nussbaum

A-ASS 515/85 re.  
RA-A-ASS 515/85 re.  
Tableau Metall

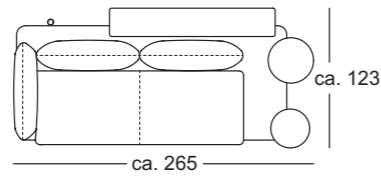

A-SOB-ABL 515/239 li.  
UE-RA-A-SOB-ABL 515/239 li.  
Tableau Holz  
Tableau Metall  
Regal asymmetrisch 146x25

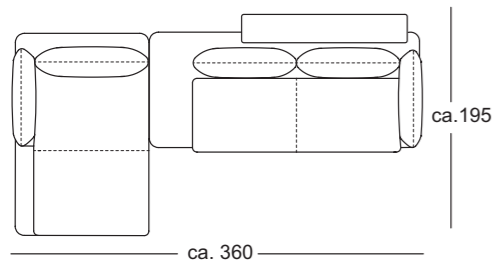

A-ASS-PSZ 515/121 li.  
UE-RA-A-ASS-PSZ 515/121 li.  
A-SOB-ABL 515/239 re.  
UE-RA-A-SOB-ABL 515/239 re.

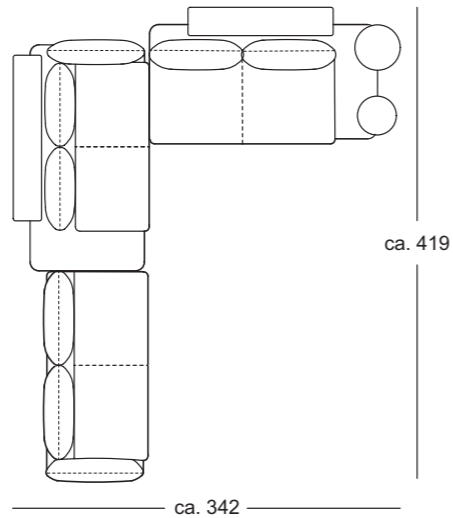

A-ASO 515/185 li.  
RA-A-ASO 515/185  
A-SOB-ABL 515/203 re.  
UE-RA-A-SOB-ABL 515/203 re.  
Regal asymmetrisch  
Anreih Rücken re.  
ARB-ABL 515/203 re.  
UE-RA-ARB-ABL 515/203 re.  
Regal symmetrisch  
Tableau Holz  
Tableau Metall

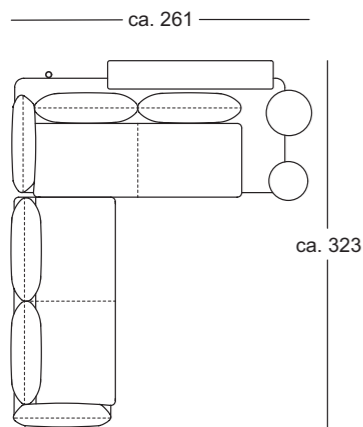

A-ASO 515/203 li.  
Seitenteilbügel  
A-SOB-ABL 515/239 li.  
UE-RA-A-SOB-ABL 515/239 li.  
Tableau Holz  
Tableau Metall  
Regal asymmetrisch 146x25

## Technische Daten ADDIT

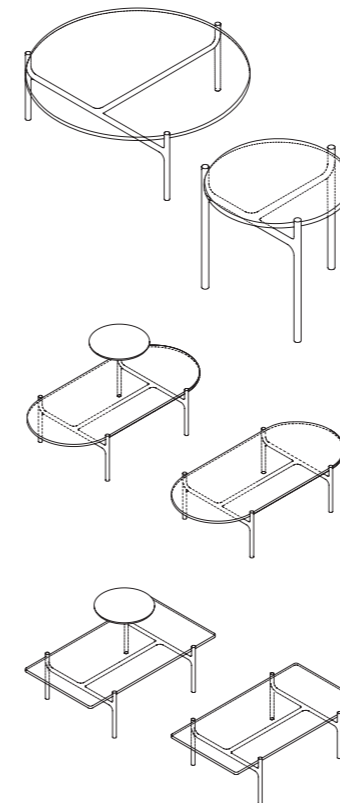

- Couchtisch/Satteltisch Rolf Benz 915 passend zum Sofa ADDIT.
- Maße:
  - Rund (dreibeinig):
    - › Höhe 37 cm: Ø 102 cm
    - › Höhe 42 cm: Ø 62 cm
    - › Höhe 52 cm: Ø 52 cm
  - Oval (vierbeinig):
    - › Höhe 37 cm: 136 x 62 cm
  - Rechteckig (vierbeinig):
    - › Höhe 37 cm: 118 x 62 cm
- Platte:
  - › Parsolglas grau
  - › Glas blau
  - › Naturstein Graphit Brown, geledert
- Gestell/Tableau (optional):
  - Metall, Stahl glatt lackiert matt, wahlweise:
    - › RAL 9017 Verkehrsschwarz
    - › RAL 7047 Telegrau 4
    - › RAL 5003 Saphirblau
- Tableau (optional):
  - Massivholz, farblos lackiert, wahlweise:
    - › Eiche
    - › Eiche schwarz gebeizt
    - › Nussbaum amerikanisch
- Das Tableau wird nur für den ovalen, den rechteckigen und den großen runden Couchtisch (Höhe 37 cm: Ø 102 cm) angeboten.
- Der Abstand der Ablagefläche der Tischplatte zur Ablagefläche des Tableaus (in Metall oder Massivholz) beträgt 135 mm.
- Die Farbe von Adapterstück und Tableau (bei Metall) entspricht der Gestellfarbe.

# Technische Daten ADDIT

---

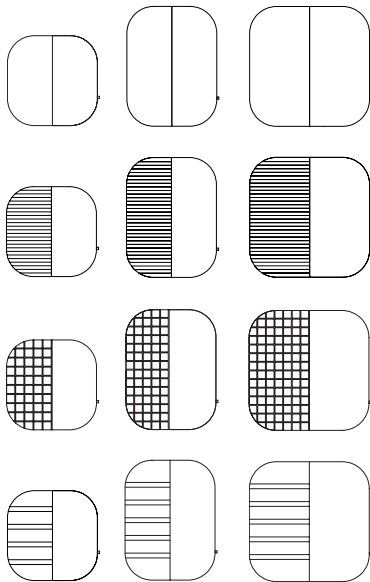
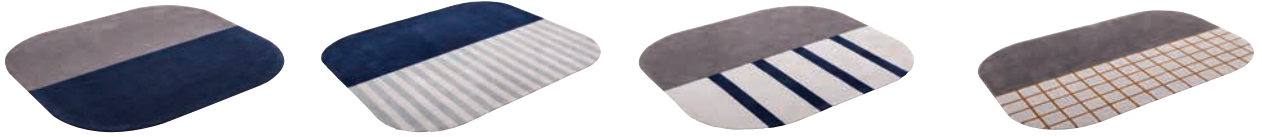

- **Nutzschicht:** Reine Schurwolle
- **Florhöhen und Strukturen:** Velours 12 mm
- **Musteranpassung:** Die Streifen und Linien haben in den Standardmaßen einen festen Rapport.
- **Maße:** Die Teppiche der Familie ADDIT 7180 sind in den Maßen 150 x 150 cm, 150 x 200 cm und 200 x 200 cm erhältlich.
- **Wunschmaß:** Die Musteranpassung erfolgt proportional. Für das Dessin ADDIT 4 empfehlen wir daher nur Sondermaße mit einem Seitenverhältnis 1:1 oder 3:4.
- **Farben:** Der Teppich ist in allen Standardfarben der Rolf Benz Farbpalette erhältlich.
- **Teppiche werden individuell angefertigt.**