

TECHNISCHE DATEN

ROLF BENZ 388 AURA



**ROLF
BENZ**

- Sitz mit Metallinnengerüst und integrierter Drehfunktion
- Stahlwellen-Unterfederung
- Sitz aus Polyurethanschaum, schichtweise aufgebaut und in mehreren Höhen und Härten aufeinander abgestimmt, abgedeckt mit einer Polyester-Vlieshülle
- Rücken mit Metallinnengerüst und integrierter Verstellungsfunktion
- Rücken aus Polyurethanschaum, schichtweise aufgebaut in verschiedenen Höhen und Härten aufeinander abgestimmt
- Bezug mit Polyester-Vlies unterstept
- Gussfuß Metall, wahlweise:
 - Aluminium poliert
 - Aluminium glatt pulverbeschichtet matt:
 - RAL 9017 Verkehrsschwarz
 - RAL 7022 Umbragrau
- Ablageplatten MDF furniert, farblos lackiert, wahlweise:
 - Eiche
 - Eiche schwarz gebeizt
 - Nussbaum amerikanisch
 - Echtsteinfurnier Schiefer
 - Leder bezogen
- Sitzhöhe wahlweise 41 cm oder 44 cm

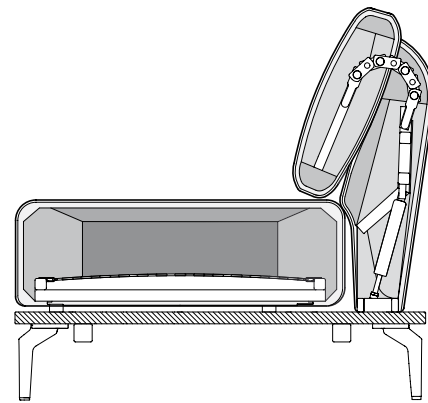

Sitzhöhen lieferbar

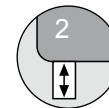

- ! Wellenbildung und Sitzabdrücke sind aus Komfort- und Designgründen auch bei hochwertigen Rolf Benz Polstermöbeln nicht zu vermeiden.
- Alle Maße sind ca.-Angaben.

Sofabank

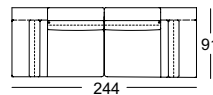

Anreihsofa*

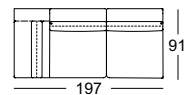

Eck-Anreihsofa*

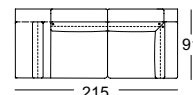

Abschlusssessel*

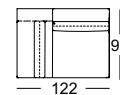

Longchair*

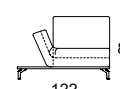
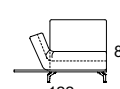
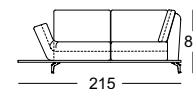
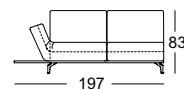
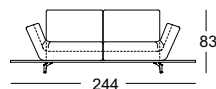
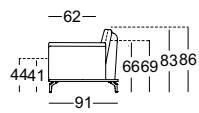
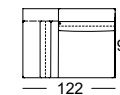

**ROLF
BENZ**

Rückenkissen
niedrig



Rückenkissen

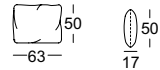

Rückenkissen-
Matte

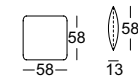

Ablage

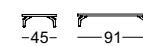
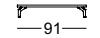
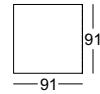

Kombinationsbeispiele

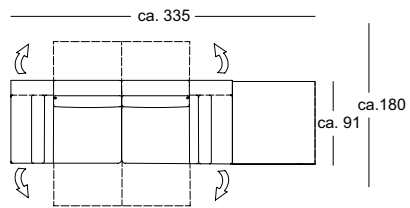

L-SOB-BS 388/244
ABL 388/91x91

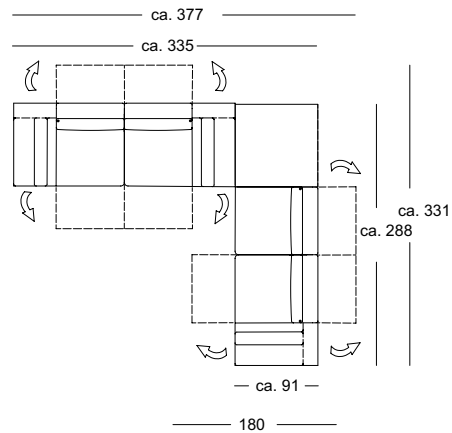

L-SOB-BS 388/244
ABL 388/91x91
L-ASO-ES 388/197 re.

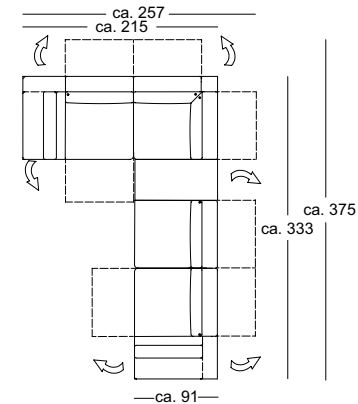

L-E-ASO-ES 388/215 li.
ABL 388/45x91
L-ASO-ES 388/197 re.

*Diese Elemente sind in ihrer linken Ausführung abgebildet. Sie sind aber auch gespiegelt in der rechten Ausführung verfügbar.

**ROLF
BENZ**