

TECHNISCHE GEGEVENS

ROLF BENZ JAZ



**ROLF
BENZ**

- Houten binnenromp
- Ondervering: Glasvezelversterkte verende kunststoflatten

Zitcomfort: Lounge

- Zitting van hoogwaardig koudschuim afgedekt met een mat met dons karakter, die gevuld is met in zakjes geplateerde vulling van 90 % schuimstofstaafjes en 10 % polyestervezels
- Rugopbouw van polyurethaanschuim
- Rugleuningbekleding met doorgestikt polyestervlies
- Zijdelen en rugleuning kunnen traploos met ca. 10 cm naar buiten/binnen worden versteld.
- Rugkussens met dons karakter, met in zakjes geplateerde vulling van 50 % schuimstofstaafjes 50 % en polyestervezels
- Zithoogte naar keuze 41 cm of 44 cm
- Pootuitvoeringen: Onderstel, Aluminium fijne structuur, gepoedercoat mat, naar keuze:
 - RAL 9017 verkeerszwart
 - RAL 7044 zijdegrijs
 - RAL 7022 umbragrijs

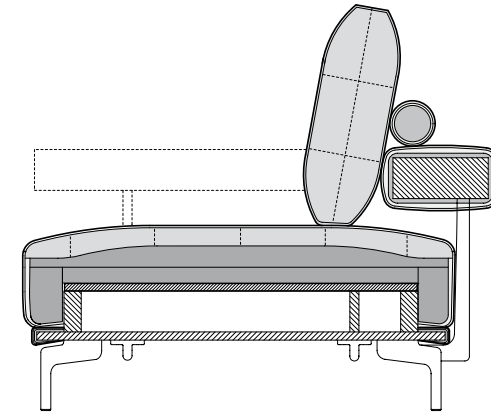

Zithoogtes leverbaar

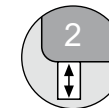

- ! Hoogwaardige, bijzonder nonchalante stofferingsopbouw met producttypische vorming van plooiën en zitafdrukken – duidelijker plooibeeld eventueel al in nieuwe toestand.
- Alle afmetingen zijn circamaten.

**ROLF
BENZ**

- Houten binnenromp
- Ondervering:
- Glasvezelversterkte verende kunststoflatten

Zitcomfort: Classic

- Zitting opgebouwd in lagen met polyurethaanschuim en een hoogwaardig koudschuim, in meerdere dikten en hardheden die op elkaar zijn afgestemd, afgedekt met een hoes van polyestervlies.
- Rugopbouw van polyurethaanschuim
- Rugleuningbekleding met doorgestikt polyestervlies
- Zijdelen en rugleuning kunnen traploos met ca. 10 cm naar buiten/binnen worden versteld.
- Rugkussens met donskarakter, met in zakjes geplaatste vulling van 50 % schuimstofstaafjes en 50 % polyestervezels
- Zithoogte naar keuze 41 cm of 44 cm
- Pootuitvoeringen: Onderstel, Aluminium fijne structuur, gepoedercoat mat, naar keuze:
 - RAL 9017 verkeerszwart
 - RAL 7044 zijdegrijs
 - RAL 7022 umbragrijs

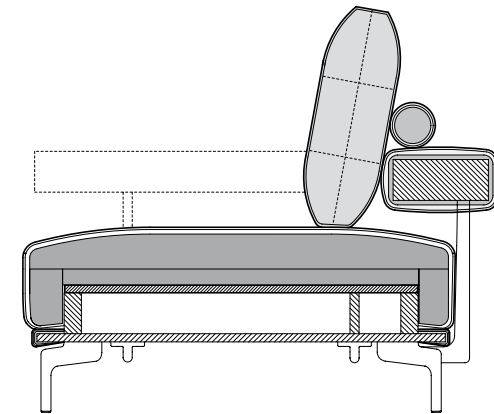

Zithoogtes leverbaar

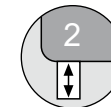

! Hoogwaardige, nonchalante stofferingsopbouw met producttypische vorming van plooiën/zitafdrukken. Alle afmetingen zijn circa-maten.

**ROLF
BENZ**

Bank met zijdeel verstelbaar

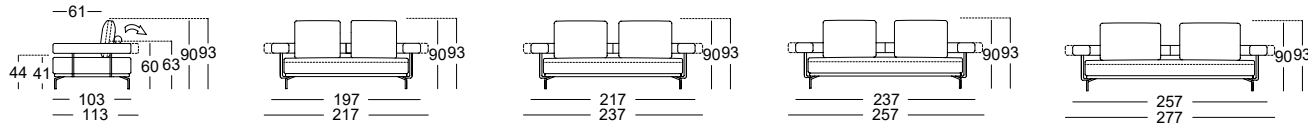

Eindbank met zijdeel verstelbaar*

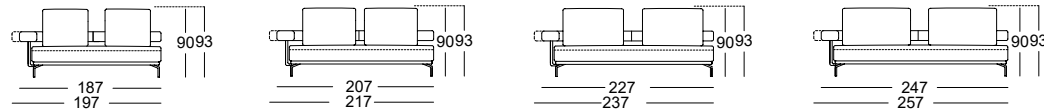

Hoek-eindbank met zijdeel verstelbaar*

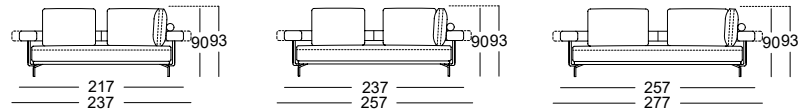

Eind long chair met zijdeel verstelbaar*

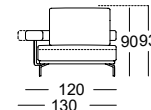

Bank

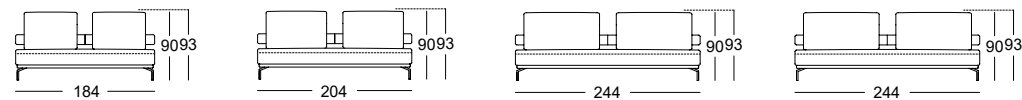

*Deze elementen zijn als linker uitvoering afgebeeld, ze zijn echter ook in spiegelbeeld, in de rechter uitvoering leverbaar.

**ROLF
BENZ**

Eind-sofa*

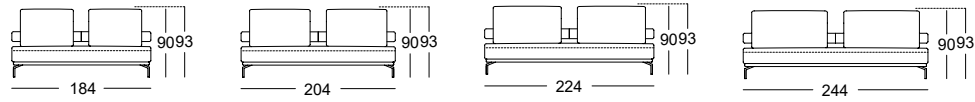

Long chair

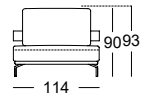

Eind long chair*

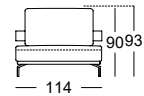

Aanbouw long chair

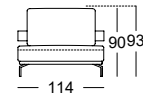

Recamiere*

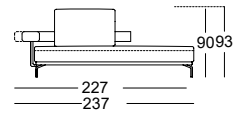
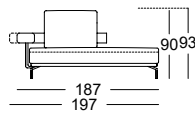

Aanbouwbank met zitting*

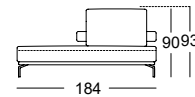

Aanbouwbank

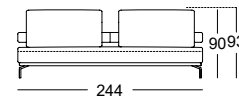
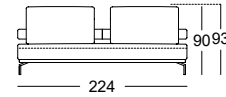
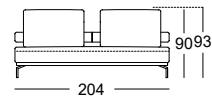
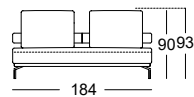
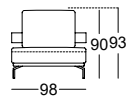

*Deze elementen zijn als linker uitvoering afgebeeld, ze zijn echter ook in spiegelbeeld, in de rechter uitvoering leverbaar.

Hoek-Aanbouwbank*

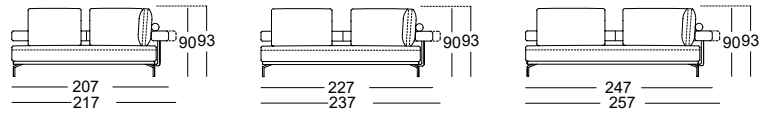

Aanbouw-hoek

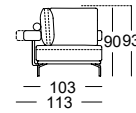

Rugkussensets: Naar keuze: met afstand (zoals afgebeeld) of geringe afstand.

Voorbeeld voor geringe afstand:

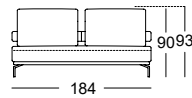

Voetenbank

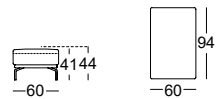

Eind-voetenbank

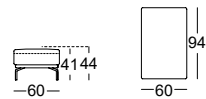

Armkussen

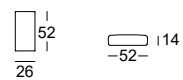

*Deze elementen zijn als linker uitvoering afgebeeld, ze zijn echter ook in spiegelbeeld, in de rechter uitvoering leverbaar.

**ROLF
BENZ**

Combinatie voorbeelden:

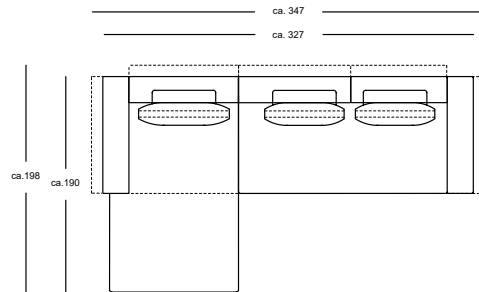

ALC 524/SB110 STV li.
ASO 524/SB200 STV re.

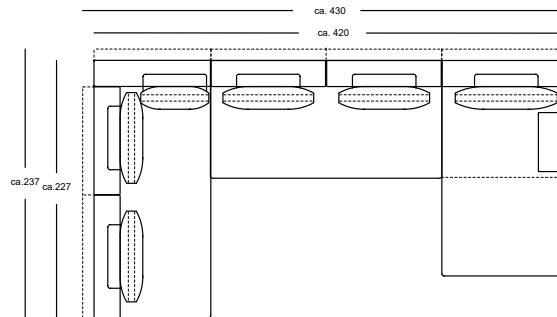

E-ARB 524/SB220 li.
ARB 524/SB200
ALC 524/SB110 re.
STK 524/26x52

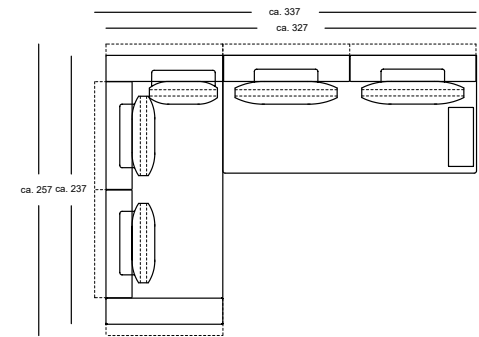

E-ASO 524/SB220 STV li.
ASO 524/SB220 re.
STK 524/26x52