

TECHNISCHE GEGEVENS

ROLF BENZ 386 MERA



**ROLF
BENZ**

- Stoel met metalen binnenframe en geïntegreerde draaifunctie
- Nosag veren
- Zitting van hoogwaardig polyurethaanschuim, opgebouwd in lagen van verschillende dikten en hardheden die op elkaar zijn afgestemd, afgedekt met een polyestervlieshoes
- Rug met metalen binnenframe en geïntegreerde verstellingsfunctie
- Rugleuning van polyurethaanschuim, opgebouwd in lagen van verschillende hoogten en hardheid die op elkaar zijn afgestemd
- Bekleding onderzijde, met polyestervlies
- Onderstel metaal naar keuze:
 - Staal fijne structuur, gepoedercoat mat :
 - Zilver
 - RAL 9017 verkeerszwart
 - RAL 7022 umbragrijs
 - Staal glanzend verchromd
- Zithoogte naar keuze 41 cm of 44 cm

Pootuitvoering met wiel (alleen leverbaar bij de modellen L-SOB-BS en LC!): Onderstel metaal, keuze uit:

- Staal fijne structuur, gepoedercoat mat:
 - Zilver
 - RAL 9017 verkeerszwart
 - RAL 7022 umbragrijs
 - Marrone metallic
- Staal glanzend verchromd

Het wiel is dan altijd zwart!

! Hoogwaardige, nonchalante stofferingsopbouw met producttypische vorming van plooiën/zitafdrukken. Alle afmetingen zijn circa-maten.

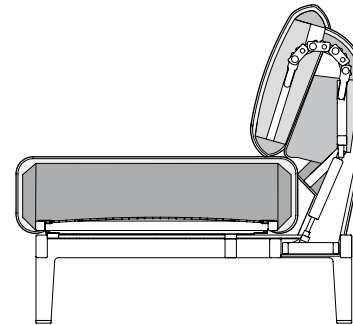

Zithoogtes leverbaar

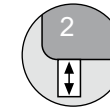

**ROLF
BENZ**

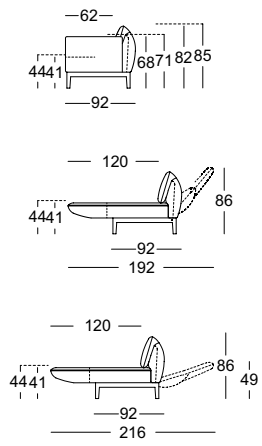

Bank

Aanbouwbank*

Hoek-aanbouwbank*

Aanbouw-
element*

Eindelement*

Hoeelement

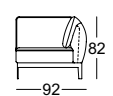
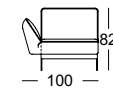
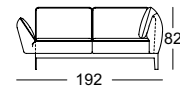
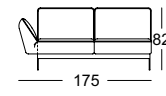
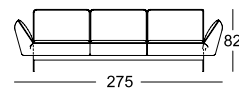
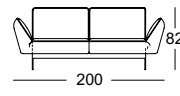
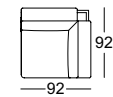
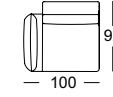
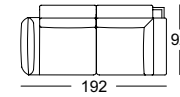
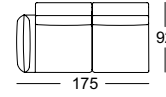
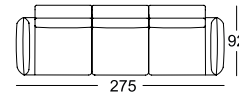
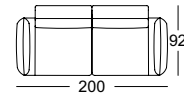

Eindelement met
gestoffeerde zitting
aan de voorkant*

Long-chair

Voetenbank

Biezenkussen

Biezenkussen-
matten

Lage
Biezenkussen

Lage
Biezenkussen

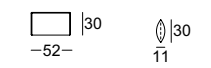
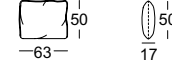
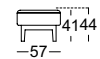
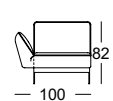
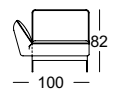
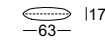
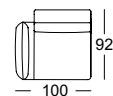
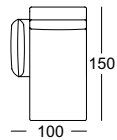

Combinatie voorbeelden:

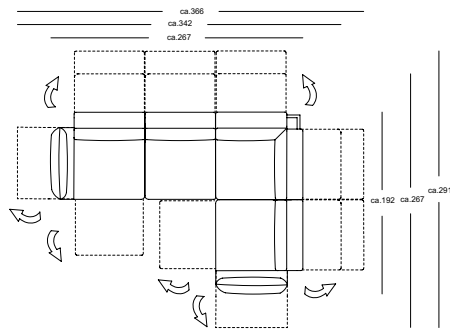

L-ASO-ES 386/175 li.
L-E-ASO-ES 386/192 re.

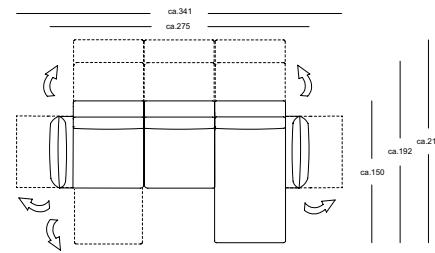

L-ASO-ES 386/175 li.
ASS-PSZ 386/100 re.

*Deze elementen zijn als linker uitvoering afgebeeld, ze zijn echter ook in spiegelbeeld, in de rechter uitvoering leverbaar.

**ROLF
BENZ**