

TECHNISCHE GEGEVENS

ROLF BENZ MOYO



**ROLF
BENZ**

- Houten binnenromp
- Nosag veren
- Zitting van hoogwaardig koudschuim, afgedekt met een mat met donskarakter, die gevuld is met in zakjes geplaatste vulling van hoogwaardige schuimstofstaafjes en polyestervezels.
- Rugleuning van polyurethaanschuim, afgedekt met een mat met donskarakter, die gevuld is met in zakjes geplaatste vulling van hoogwaardige schuimstofstaafjes en polyestervezels.
- Zithoogte naar keuze: 43 of 45 cm

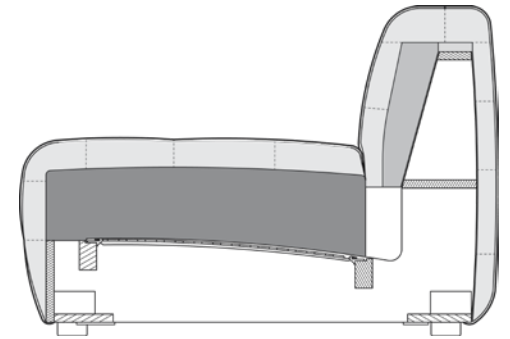

! Hoogwaardige, bijzonder nonchalante stofferingsopbouw met producttypische vorming van plooiën en zitafdrukken - duidelijker plooibeeld eventueel al in nieuwe toestand. Alle afmetingen zijn circa-maten en kunnen tot ca. 4 cm afwijken - in afzonderlijke gevallen kan dit bij gekoppelde bankstellen zelfs nog meer zijn.

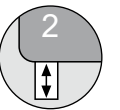

Zithoogtes leverbaar

Bank met zijdeel laag of hoog

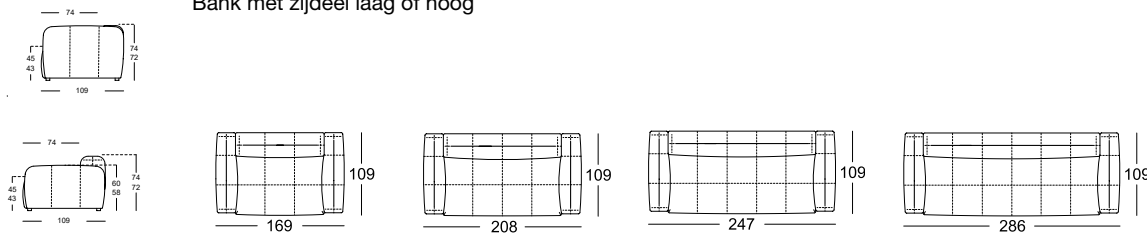

Sofa met extra-diepte zijdeel laag of hoog

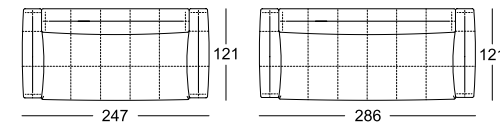

**ROLF
BENZ**

Aanbouwbank links of rechts
zijdeel laag of hoog*

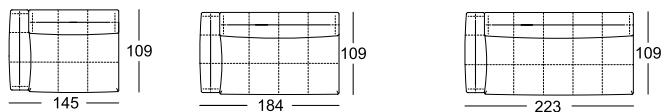

Extra grote eindelement met
gestoffeerde zitting links of rechts
zijdeel laag of hoog*

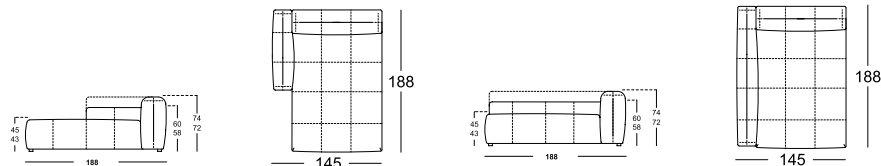

Extra grote aanbouwbank met
gestoffeerde zitting links of
rechts laag of hoog*

Extra diepte aanbouwbank met
gestoffeerde zitting links of
rechts laag of hoog*

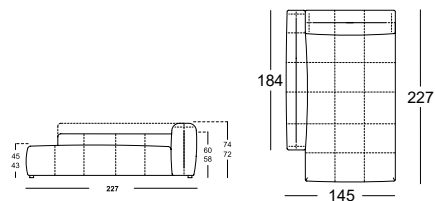

Hoek-aanbouwbank links of rechts
zijdeel laag of hoog*

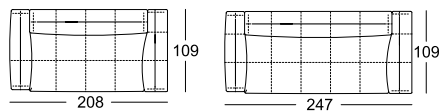

Aanbouwbank

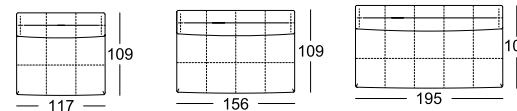

Hoek-aanbouwbank links of
rechts*

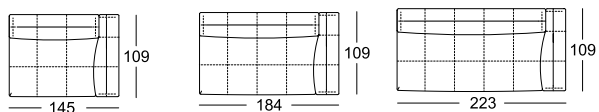

Voetenbank

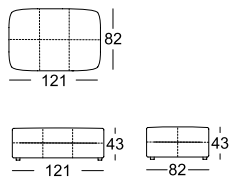

Aanbouw-
voetenbank

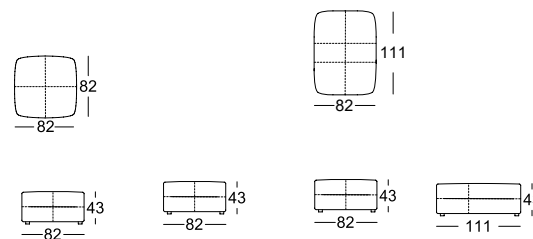

Rugkussen met rol en boordsel

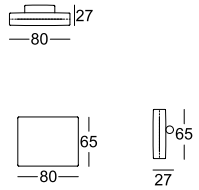

Rugkussen met boordsel

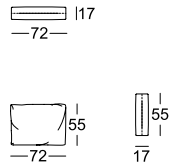

Rugkussenmatten

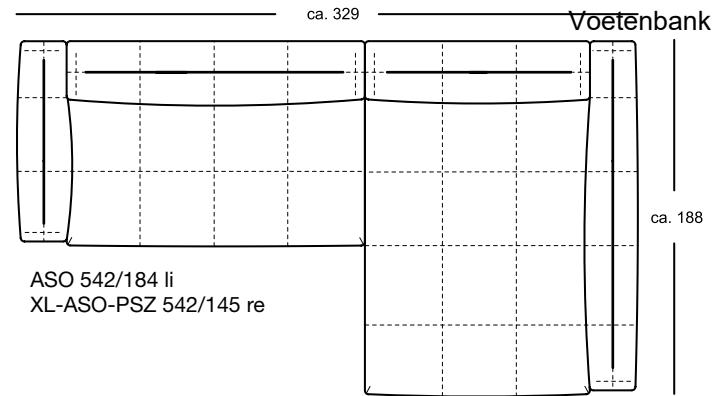
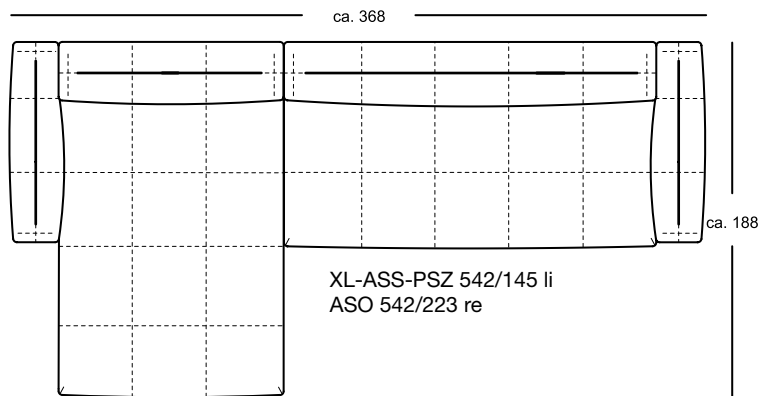
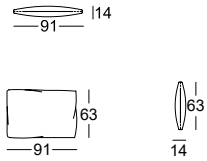

*Deze elementen zijn als linker uitvoering afgebeeld, ze zijn echter ook in spiegelbeeld, in de rechter uitvoering leverbaar.

**ROLF
BENZ**

Combinatievoorbeelden:

