

TECHNISCHE DATEN

ROLF BENZ RONDO



**ROLF
BENZ**

- Holz-Innengestell
- Stahlwellen-Unterfederung
- Rückenauflage aus Polyurethanschaum
- Rückenbezug mit Polyestervlies untersteppt

„Lounge Deluxe“

- Sitz aus hochwertigem Kaltschaum, schichtweise aufgebaut, abgedeckt mit einer Matte bestehend aus 20% Viskoseschaum und 80% Mikrofasern und einer Hülle aus Polyestervlies

„Lounge Plus“

- Sitz aus hochwertigem Kaltschaum, schichtweise aufgebaut und in mehreren Höhen und Härten aufeinander abgestimmt, abgedeckt mit einer Hülle aus Polyestervlies

- Rückenkissen in Daunencharakter, in Kammern gearbeitet mit einer Füllung aus 100% Mikrofasern
- Rückenbezug mit Polyestervlies untersteppt
- Sitzhöhe wahlweise 42 cm oder 45 cm
- FüÙe wahlweise:
 - Aluminium Gussfuß poliert
 - Aluminium Gussfuß lackiert in RAL 9017 Verkehrsschwarz
 - Aluminium Gussfuß lackiert in RAL 7022 Umbragrau

! Wellenbildung und Sitzabdrücke sind aus Komfort- und Designgründen auch bei hochwertigen Rolf Benz Polstermöbeln nicht zu vermeiden. Alle Maße sind ca.-Angaben.



Lounge Deluxe

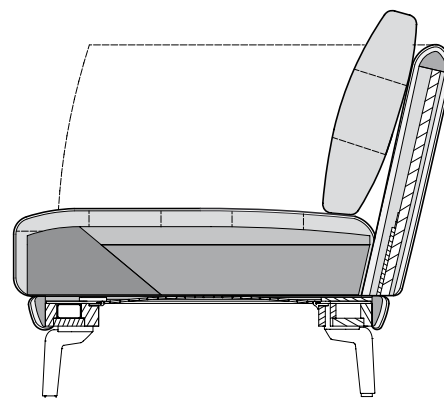

Lounge Plus

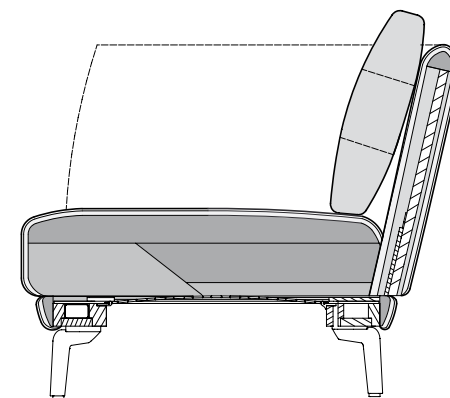

Sitzhöhen lieferbar

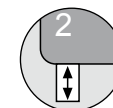

**ROLF
BENZ**

Sofabank

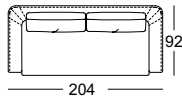

Aneihsofa*

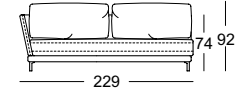
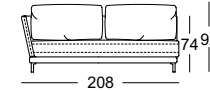
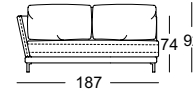
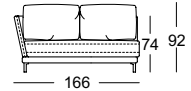
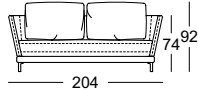
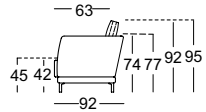

XL-Anreihsofa*

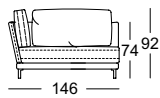
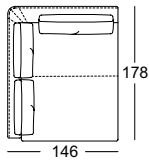

Eck-Anreihsofa*

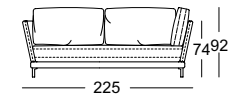
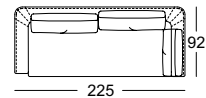

Eck-Anreihbank mit Polstersitz*

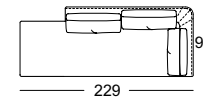

Polsterbank

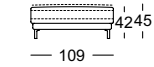
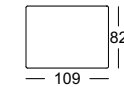
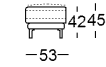

Niedrig-Rückenkissen



Rückenkissenmatte



Kopfstütze

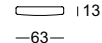

*Diese Elemente sind in ihrer linken Ausführung abgebildet. Sie sind aber auch gespiegelt in der rechten Ausführung verfügbar.

**ROLF
BENZ**

Kombinationsbeispiele

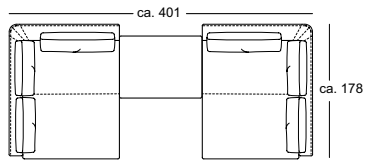

K-XL-ASO 525/146 li.
RUK-SET-XL-ASO 525/146 li.
PB 525/109
K-XL_ASO 525/146 re.
RUK-SET-XL-ASO 525/146 re.

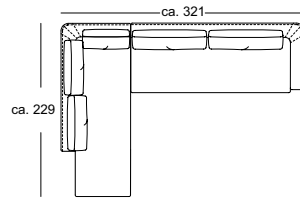

K-E-ARB-PSZ- 525/229 li.
RUK-SET-E-ARB 525/229
K-ASO 525/229 re.
RUK-SET-ASO 525/229

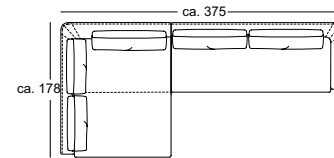

K-XL-ASO 525/146 li.
RUK-SET-XL-ASP 525/146 li.
K-ASO 525/229 re
RUK-SET-ASO 525/229

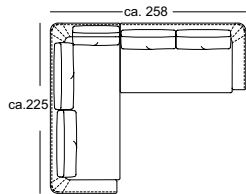

K-E-ASO 525/225 li.
RUK-SET-E-ASO 525/225 li.
K-ASO 525/166 re.
RUK-SET-ASO 525/166