

TECHNISCHE DATEN

ROLF BENZ VOLO



**ROLF
BENZ**

Lounge Plus

- Holz-Innengestell
- Unterfederung:
Glasfaserverstärkte Kunststoff-Federleisten
- Sitz aus hochwertigem Kaltschaum, schichtweise aufgebaut und in mehreren Höhen und Härten aufeinander abgestimmt, abgedeckt mit einer Hülle aus Polyestervlies
- Rückenauflage aus Polyurethanschaum
- Rückenbezug mit Polyestervlies unterstept
- Polsterabdeckung aufgeklebtes Polyestervlies
- Rückenkissen in Daunencharakter, in Kammern gearbeitet mit einer Füllung aus 100 % Mikrofasern
- Sitzhöhe wahlweise 41 cm oder 44 cm
- Gussfuß Metall, wahlweise:
 - Aluminium glatt pulverbeschichtet matt:
 - RAL 9017 Verkehrsschwarz
 - RAL 7022 Umbragrau
 - Ockerbeige metallic

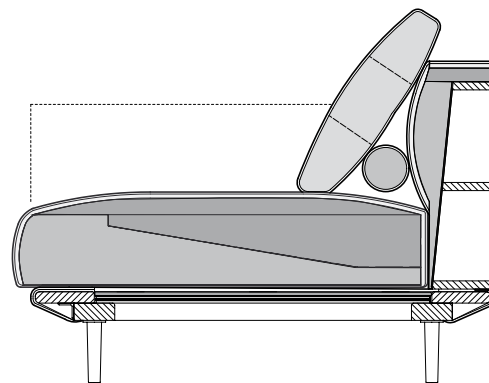

Lounge Deluxe

- Holz-Innengestell
- Unterfederung:
Glasfaserverstärkte Kunststoff-Federleisten
- Sitz aus hochwertigem Kaltschaum, schichtweise aufgebaut, abgedeckt mit einer Matte bestehend aus 20% Viscoschaum und 80 % Mikrofasern und einer Hülle aus Polyestervlies.
- Rückenauflage aus Polyurethanschaum
- Rückenbezug mit Polyestervlies unterstept
- Polsterabdeckung aufgeklebtes Polyestervlies
- Rückenkissen in Daunencharakter, in Kammern gearbeitet mit einer Füllung aus 100 % Mikrofasern
- Sitzhöhe wahlweise 41 cm oder 44 cm
- Gussfuß Metall, wahlweise:
 - Aluminium glatt pulverbeschichtet matt:
 - RAL 9017 Verkehrsschwarz
 - RAL 7022 Umbragrau
 - Ockerbeige metallic

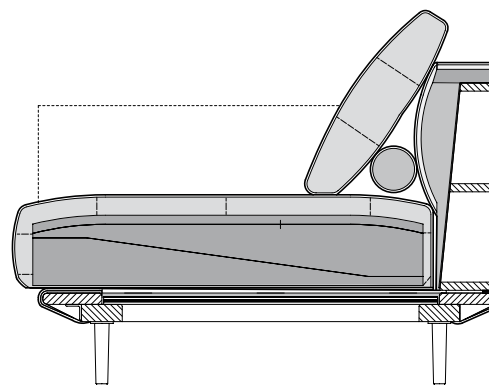

Sitzhöhen lieferbar

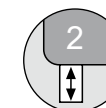

- ! Wellenbildung und Sitzspiegel sind aus Komfort- und Designgründen auch bei hochwertigen Rolf Benz Polstermöbeln nicht zu vermeiden. Alle Maße sind Zirka-Angaben und können bis zu ca. 4 cm - in Einzelfällen bei angereichten Garnituren auch darüber hinaus – abweichen.

**ROLF
BENZ**

Sofabank

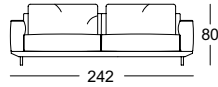
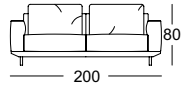

Anreihsofa*

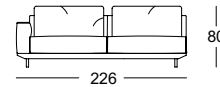
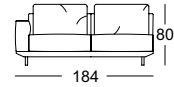
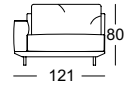

Eck-Anreihsofa*

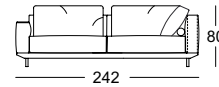

Anreihsofa mit Polsterbank*

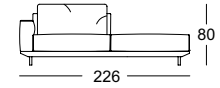
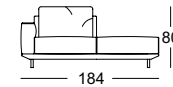

Anreihessel

Ab-
schluss-
sessel*

Abschlussessel
mit Polstersitz*

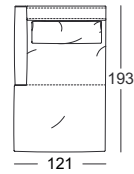

Anreihbank

Anreihbank mit Polsterbank*

Anreihbank
mit Polstersitz*

Eck-Anreih-
bank*

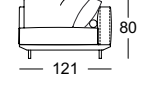
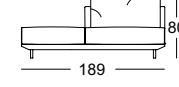
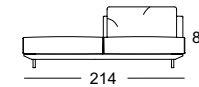
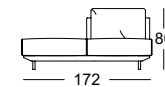
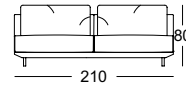
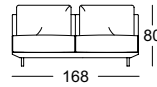
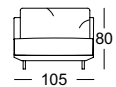
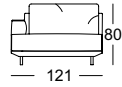
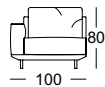

Eck-Anreihbank
mit Polsterbank*

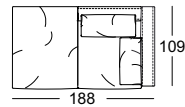

Polstersitz

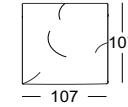
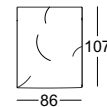

Rücken-
kissen
niedrig



Rücken-
polster



Rückenkis-
sen hoch



Rolle hoch

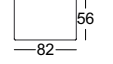
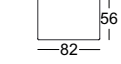
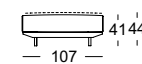
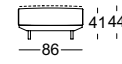
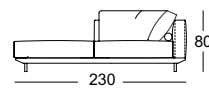
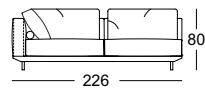
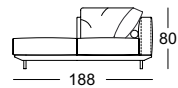
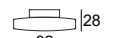

*Diese Elemente sind in ihrer linken Ausführung abgebildet. Sie sind aber auch gespiegelt in der rechten Ausführung verfügbar.

Kombinationsbeispiele

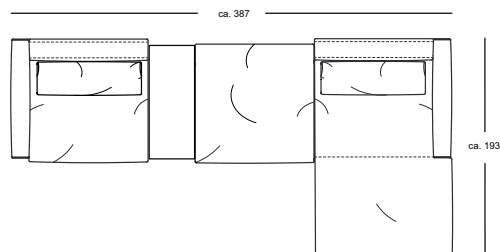

ASO 530/121 li.
Koppeltisch 933-113
PSZ 105
ASS-PSZ 530/121 re,

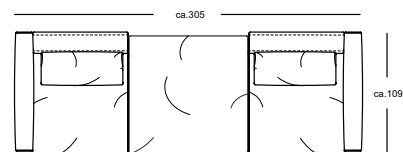

ASS 530/100 li.
PSZ 530/105
ASS 530/100 re.

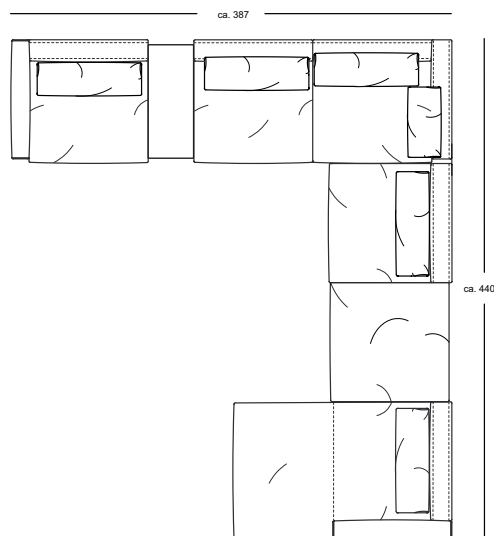

ASO 530/121 li.
Koppeltisch 930-113
E-ARB 530/226 li.
ARB 530/105
PSZ 530/105
ASS-PSZ 530/121 re.

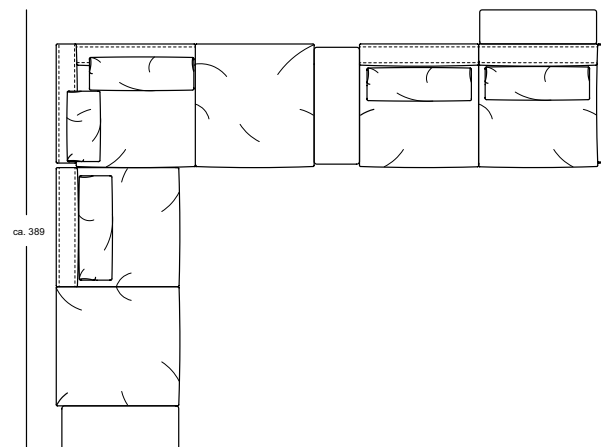

Koppeltisch 933-113
ARB_PB 530/210 li.
E-ARB-PB 530/226 re.
Koppeltisch 933-113
ASO 530/226 re.
Koppeltisch 933-213

Koppeltisch 933
finden Sie auf unserer
homepage unter
Couchtische Rolf Benz 933

**ROLF
BENZ**