

TECHNISCHE DATEN

ROLF BENZ 650



**ROLF
BENZ**

- Sitz und Rücken aus Formholz
- Vierfuß Rundrohr Metall, wahlweise:
 - Stahl glatt pulverbeschichtet matt:
 - RAL 7022 Umbragrau
 - RAL 9017 Verkehrsschwarz
 - Stahl Glanzchrom
- Vierfuß Massivholz, farblos lackiert, wahlweise:
 - Eiche
 - Eiche schwarz gebeizt
 - Nussbaum amerikanisch (gegen Mehrpreis)

• **Stuhl mit Sitz-/Rücken-Polster**

- Sitz und Rücken aus Formholz
- Vierfuß Rundrohr Metall, wahlweise:
 - Stahl glatt pulverbeschichtet matt:
 - RAL 7022 Umbragrau
 - RAL 9017 Verkehrsschwarz
 - Stahl Glanzchrom
- Vierfuß Massivholz, farblos lackiert, wahlweise:
 - Eiche
 - Eiche schwarz gebeizt
 - Nussbaum amerikanisch (gegen Mehrpreis)
- Sitz und Rücken aus Polyurethanschaum, schichtweise aufgebaut in verschiedenen Höhen und Härten aufeinander abgestimmt und mit einer Polyester-Vlieshülle beklebt
- Stuhlkissen / Barhockerkissen:

Kissen unterstept mit Polyestervlies und einer Polyurethan Einlage:

Stuhlkissen / Barhockerkissen Stoff

erhältlich in 4 Farben:

- 01 Graubeige
- 02 Beigegrau
- 03 Schwarzgrau
- 04 Zementgrau

Stuhlkissen / Barhockerkissen Kunstleder

erhältlich in 3 Farben:

- 05 Graubeige
- 06 Anthrazitgrau
- 07 Steingrau

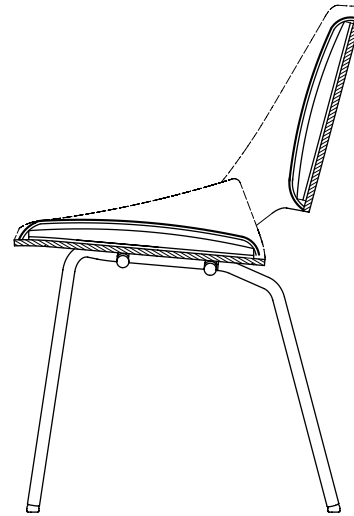

Stuhl mit Metallfuß

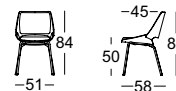

Stuhl mit Holzfuß

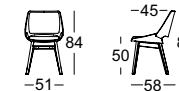

Barhocker mit Metallfuß

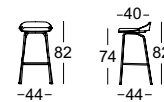

Barhocker mit Holzfuß

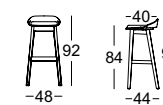
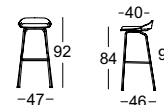
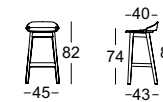

**ROLF
BENZ**